



activTek
ENVIRONMENTAL



AP5 BOE



Специфікація

- Компактна система очищення повітря та усунення запахів
- Повністю автоматична
- Монтується на стіну
- Додаються з'єднувальні шланги
- Площа дії: до 70 м²

Застосування

- Льодогенератори - для виготовлення і зберігання харчового льоду
- Ресторани
- Бари, кафе
- Готелі
- Медичні установи
- Громадські туалети
- Автобуси
- Автомобілі для екстреної допомоги
- Поїзда
- Малогабаритні пресувальні сміття

Технології



AP5 BOE суттєво усуває запахи і мікробний склад на поверхнях і в повітрі, використовуючи запатентовану технологію ActivePure®, яка складається із спеціальної широкоспектральної UV лампи та каталітичної матриці, в результаті взаємодії яких відбувається процес фотоокисації.

Опубліковані наукові дослідження проводилися компанією activTek за підтримки професора Др. Джеймса Марсдена в Канзаському Університеті.

Результати досліджень підтверджують ефективність технології ActivePure®.

В результаті досліджень доведено, що технологія ActivePure® значно зменшує наявність мікробного складу в повітрі і на зовнішніх поверхнях. AP5 BOE не призначений для застосування з метою діагностики і лікування захворювань.

AP5 BOE	RU40672
електричні характеристики	Змінний струм: 100-240 В, 50/60 Гц Споживана потужність: 60 Вт
механічні характеристики	Гнучкий шланг, спліттер, фіксаторний затиск кабелю
розміри	13,97 см x 50,48 см x 9,68 см
вага	1,8 кг

AP5 BOE

Площа приміщення до 70 м²

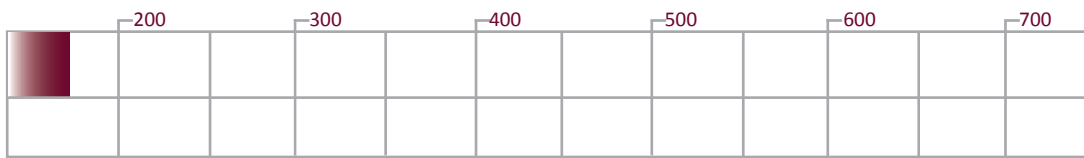

AP5 BOE суттєво усуває запахи і мікробний склад на поверхнях і в повітрі, використовуючи запатентовану технологію ActivePure®.

УСТАНОВКА ДЛЯ ЛЕДОГЕНЕРАТОРА

AP5 BOE призначений для роботи від джерела живлення 12В постійного струму. AP5 BOE укомплектований адаптер AC/DC (змінний/ постійний струм) для забезпечення належного функціонування. Не можна замінювати адаптер AC/DC, наявний в комплекті, будь-якими іншими. Невиконання цієї вимоги приведе до припинення дії гарантії.

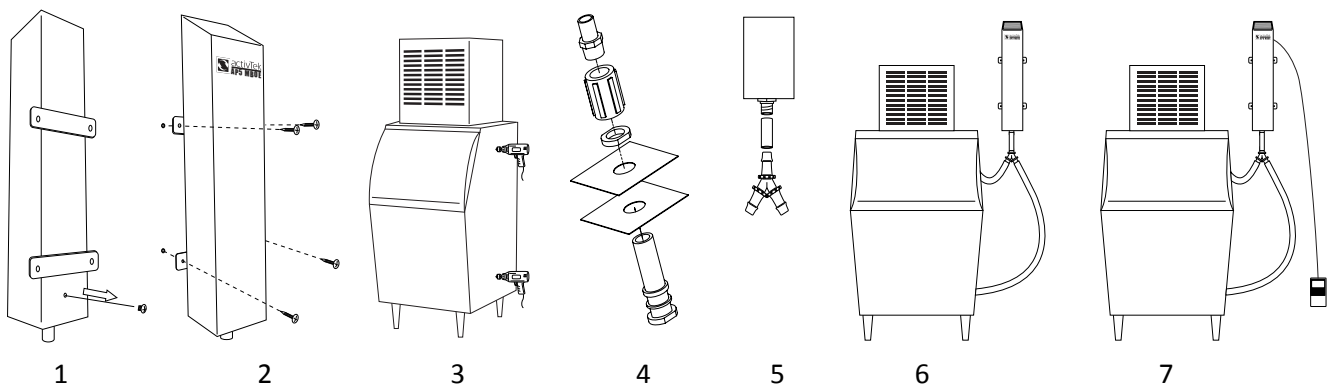

1. Перед установкою зніміть кріпильний шуруп.
2. Визначте придатне місце розташування для системи з доступом до джерела електроживлення. Монтуйте AP5 BOE на стіну в сухому, прохолодному приміщенні, використовуючи входять в комплектацію фіксатори і кріпильні шурупи.
3. Зробіть два отвори, вгорі і внизу в ледогенераторе.
4. Встановіть відповідні кріплення в просвердлені отвори ледогенератора.
5. Відріжте з'єднувальний шланг довжиною 12,7 см і приєднайте до AP5 BOE. Потім приєднайте до шлангу спліттер.

Примітка: Переконайтеся, щоб просвердлювальні отвори, при установці в льодогенератор, не зачепили із зворотного боку електропроводку або систему каналізації.

6. Відріжте іншу частину шланга і приєднайте до спліттера. Вставте кожен з кінців шлангів від сплітера у кріпильні конструкції в просвердлених отворах ледогенератора.
7. Підключіть до стандартної розетки 220В за допомогою адаптера AC/DC, який укомплектований з AP5 BOE. На передній панелі загориться лампочка, що позначає правильну готовність AP5 BOE до роботи.

Примітка: Якщо синій світловий індикатор не горить, слід замінити матрицю ActivePure®.

Монтаж великогабаритних холодильних приміщеннях і холодильниках для гастрономічних продуктів:

- Визначте придатне місце розташування для системи з доступом до джерела електроживлення.
- Роботи з монтування AP5 BOE на стіну необхідно виконувати в сухому, прохолодному приміщенні, використовуючи для цього укомплектовані фіксатори і кріпильні шурупи.
- Якщо пристрій монтується всередині холодильника, під'єднання шланга не потрібно.



Поєднання світла UVX-спектру високої інтенсивності з матрицею спеціальної конструкції, виготовленої з рідкоземельних металів і покритою гідрофільною оболонкою, створює унікальний процес технології ActivePure®. Виробляючи іони високої окислювальної здатності і гідропероксиди, технологія ActivePure® очищає повітря від сторонніх запахів, мікроорганізмів, хімічних сполук.

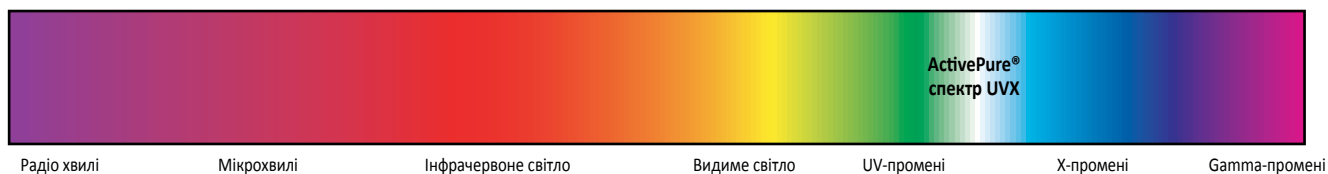
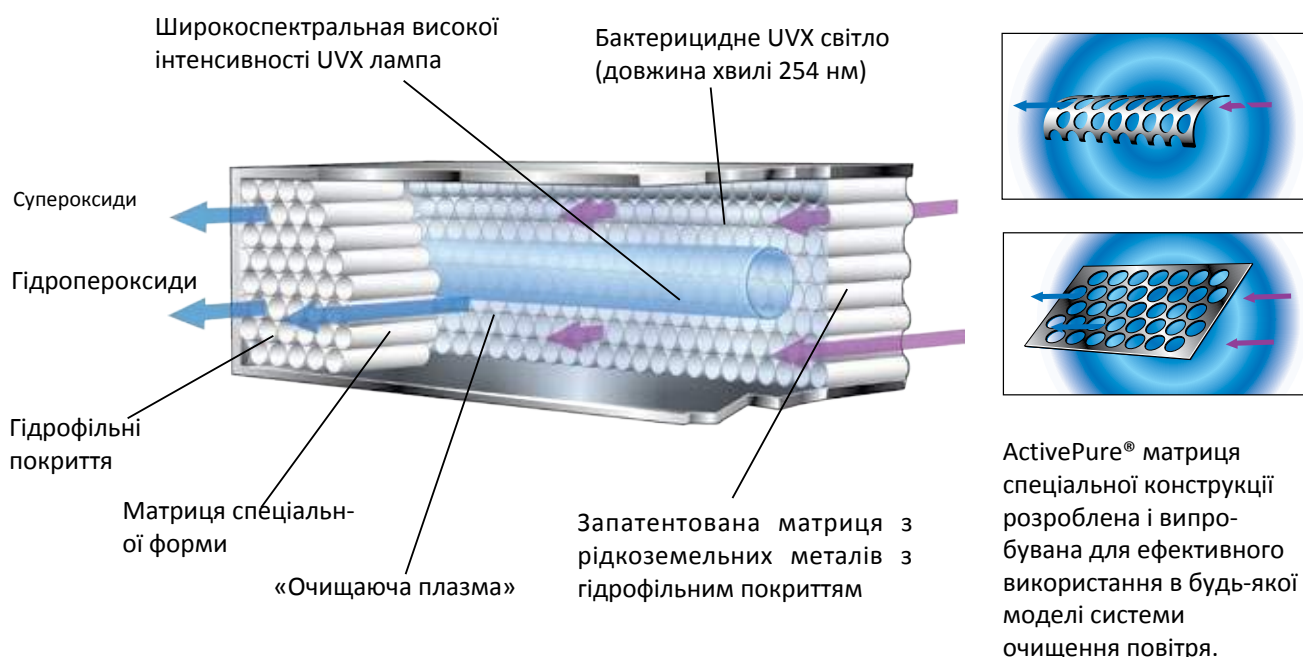

Довжина хвилі світла, що використовується в технології ActivePure®, знаходиться в діапазоні між видимим спектром UV-променів і невидимими X-променями - 254 nm, цей спектр називається UVX, даний спектр дозволяє збільшити ефективність впливу в десятки разів.

Переваги технології ActivePure®:

- Усуває всі види забруднень у повітрі: бактерії, запахи, шкідливі хімічні сполуки.
- Прискорення і посилення процесів очищення повітря в сотні разів завдяки особливостям технології ActivePure®.
- Продукти ActivePure® технології очищають повітря у всьому об'ємі приміщення, абсолютно безпечні, не мають запаху.
- Використовується спеціальний запатентований каталізатор, який в процесі експлуатації самовідновлюється, не потребує механічного очищення.



Ефективність технології ActivePure® на прикладі скорочення найбільш поширених бактерій і грибків на поверхнях протягом 24 годин дії технологій ActivePure®

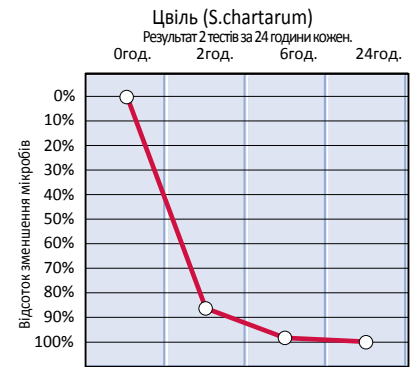
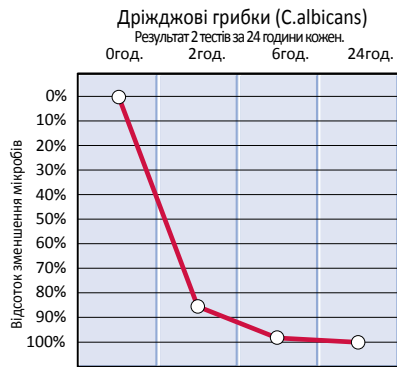
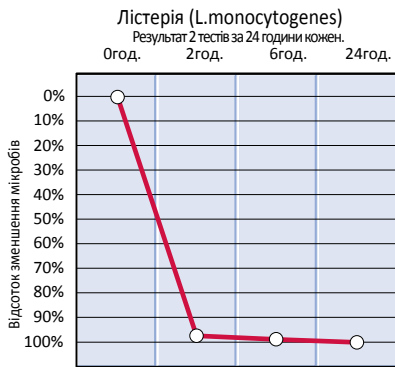
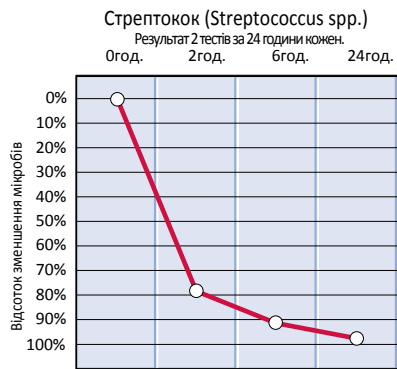
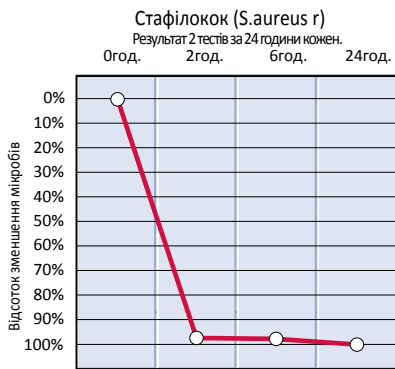
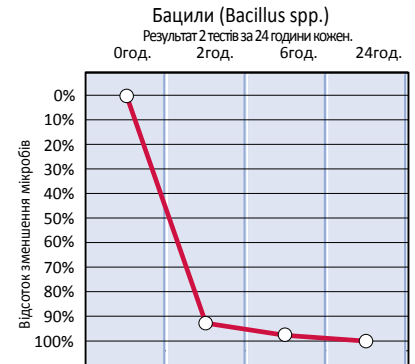
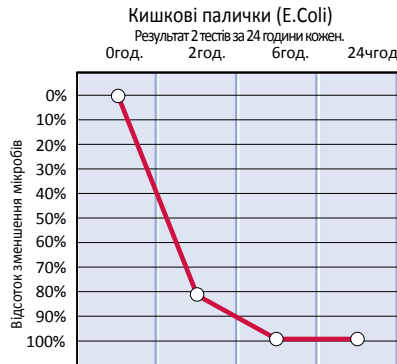
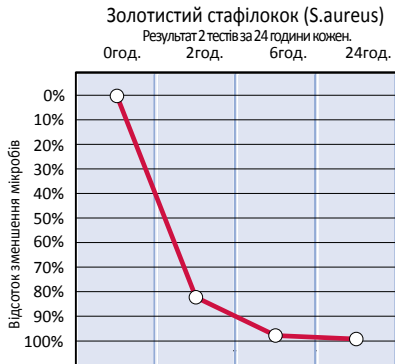

ПОРІВНЯННЯ ЕФЕКТИВНОСТІ ActivePure® ТЕХНОЛОГІЇ І ТЕХНОЛОГІЇ ГЕНЕРАЦІЇ ОЗОНУ

на прикладі скорочення
поширених бактерій і
грибків на поверхнях про-
тягом 24 годин

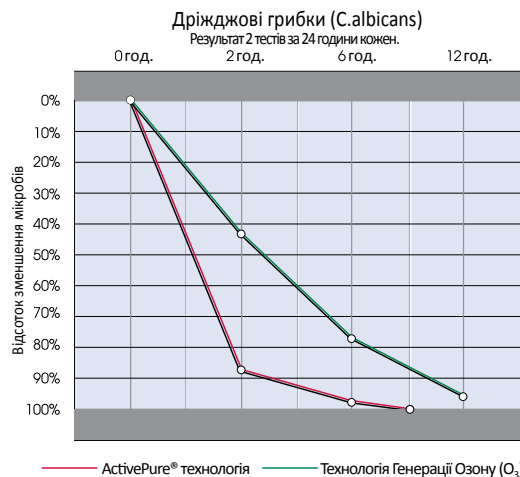

Дослідження Канзаського Університету.

Результати можуть змінюватись в залежності від умов приміщення, де встановлюється система.

Наукові дослідження демонструють, що застосування систем очищення повітря від активТек значно скорочують мікробний склад на поверхнях, включаючи, але не обмежуючись Escherichia coli, Listeria monocytogenes, Streptococcus spp., Pseudomonas aeruginosa, Bacillus spp., Staphylococcus aureus, Candida albicans, S. chartarum. Отримані дані було схвалено Управлінням по санітарному нагляду за якістю харчових продуктів і медикаментів США. Дана продукція не призначена для діагностики, прогнозування, лікування і оцінки захворювань.



Ефективність ActivePure® технології

на прикладі зменшення вірусів пташиного грипу (Avian Influenza A; H5N8)
на поверхнях за 12 годин впливу технології

Інактивація вірусу пташиного грипу (Avian Influenza) з
допомогою технології ActivePure®

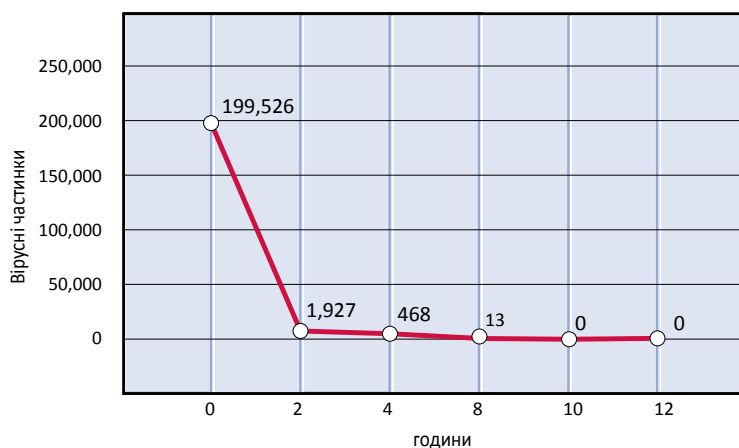

Інактивація вірусу пташиного грипу (Avian Influenza) з
допомогою технології ActivePure® (у відсотках)

Відсоток залишку вірусних частинок

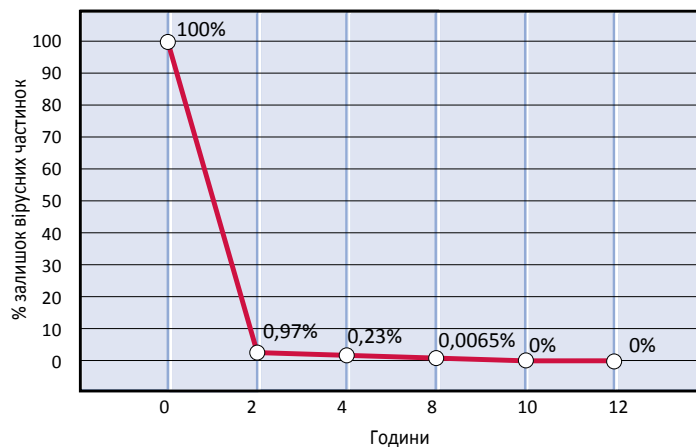

Інактивація вірусу пташиного грипу (Avian Influenza) з
допомогою технології ActivePure® (у відсотках)

Відсоток зменшення вірусних частинок

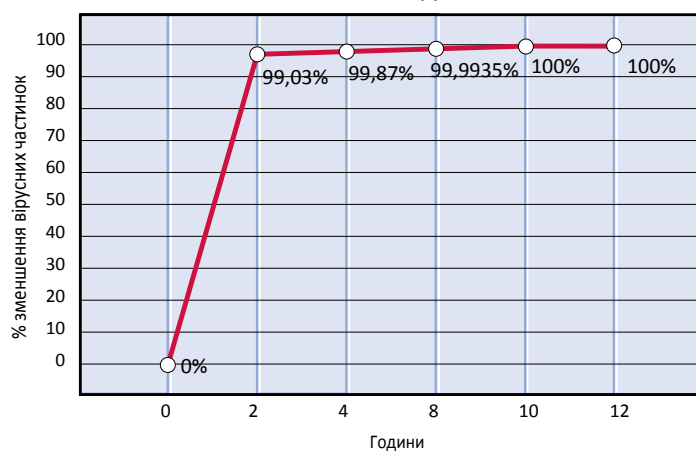



Компанія activTek є універсальним рішенням проблеми якості повітря в промислових, комерційних і житлових приміщеннях.



Компанія activTek отримала право на застосування знаку Certified Space Technology™, що підтверджує статус сертифікованої космічної технології ActivePure®, в продукції, що випускається нею. Технологія ActivePure® ґрунтується на дослідженнях і розробках для Міжнародної Космічної Програми по очищенню повітря і скороченню шкідливих і забруднюючих речовин в приміщеннях.



Технологія ActivePure® генерує природні процеси, що очищають повітря в приміщеннях. Безпечні природні складові скорочують рівень забруднення повітря і запобігають утворенню хвороботворних бактерій на поверхнях.

АктивТек в Україні

Компанія “Віта-Екс”
07400, Україна, Київська обл.
м. Бровари, вул. Осипова, 62а.

+38 (044) 361-89-26

+38 (068) 305-25-48

E-mail: info@vita-ex.com; info@ecoair.kiev.ua

Сайт: www.vita-ex.com; www.ecoair.kiev.ua

